

# Centro culturale educativo via Paravia 22 Milano



Committente: **Fondazione Terzoluogo**



Progettista: **Alterstudio Partners**

Fondazione Terzoluogo attiva luoghi della cultura per affrontare le crescenti disuguaglianze, partendo dall'infanzia e lavorando con i territori e le comunità.

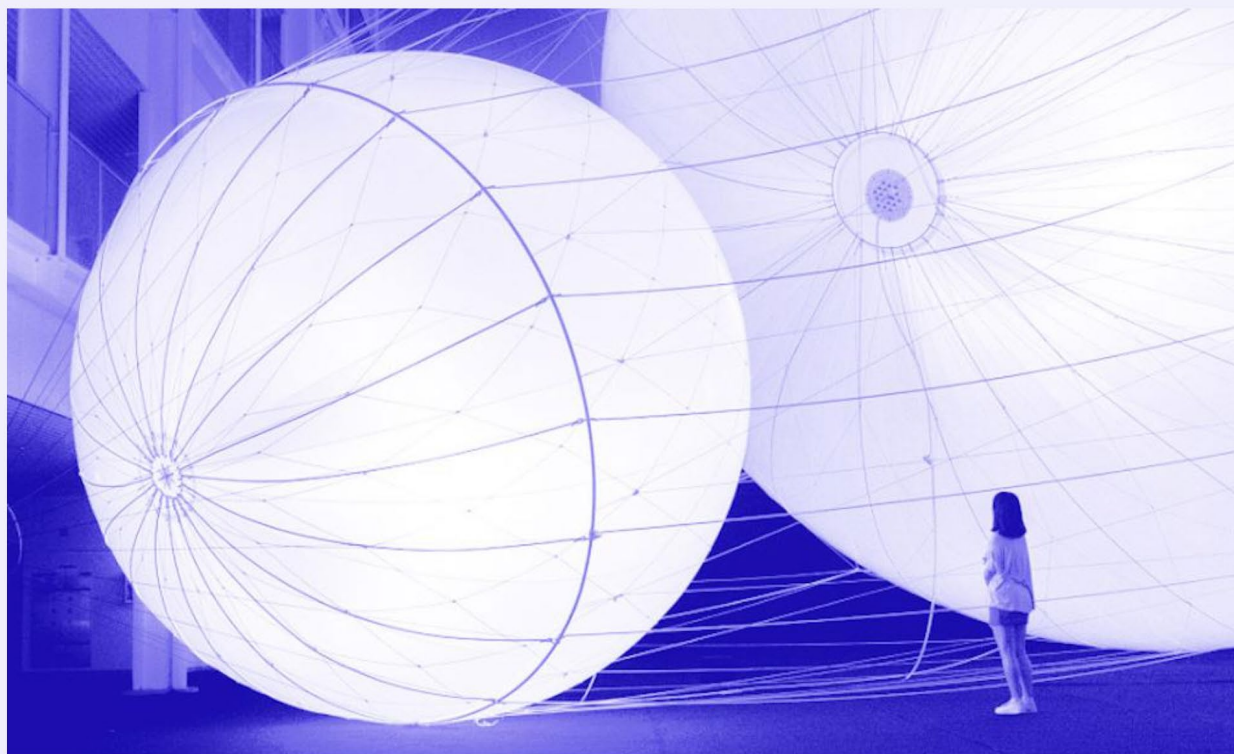

© Tomás Saraceno. Exhibition view of Our Interplanetary Bodies, Asia Culture Center, Gwangju, 2017. Per gentile concessione dell'artista.



# COSE NUOVE!

TRAVERSA

maggio 2022  
 Inizio - settembre

TO

## IMMAGINANDO DOMANI

Arrivando da piazzale Segesta si intravede un muro che interrompe via Paravia. Tre grandi archi aperti invitano ad entrare. Oltre il muro c'è una piazza con un giardino, un piccolo orto, delle panchine all'ombra dove incontrarsi. Voci di bambini si mescolano con le chiacchiere di alcune ragazze sedute ai tavolini.

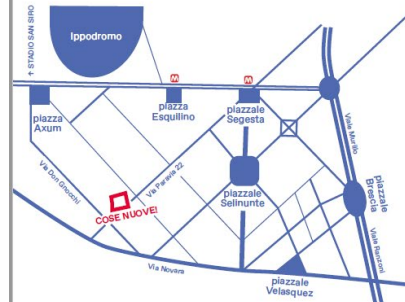

### ① biblioteca/ library/ مكتبة / bibliothèque/ biblioteca

Sulla destra una grande biblioteca pubblica, la biblioteca di San Siro. Nuova e luminosa, un posto dove è bello leggere e stare, studiare, ascoltare musica, curiosare, sperimentare, incontrarsi. Libri, fumetti, giornali, video, musica, giochi, internet, tanto di tutto, da tutto il mondo, **gratuito** per tutte e tutti. In questa biblioteca si entra anche per informarsi sul quartiere, le iniziative e i servizi che si possono trovare. Qui c'è sempre qualcuno che sa come rispondere!

### bambine e bambini/ children/ أطفال و فتيات/ enfants/ niñas y niños

Di fronte alla biblioteca, in uno spazio tutto loro, di mattina e di pomeriggio i più piccoli fanno cose grandi. Esplorano e studiano il mondo fuori, l'acqua, la terra, il cielo, internet. Girano liberi e sicuri, in cascina, in biblioteca e in giardino. Scoprono luoghi, persone e amicizie. Curiosano, inventano giochi, colorano ballano e cantano, imparano a stare assieme e giocano, giocano, giocano. Mamme e papà non stanno solo a guardare, c'è un tempo e uno spazio tutto per loro, un'occasione per incontrarsi e darsi una mano.

### laboratori/ workshop/ مختبرات/ laboratoires/ talleres

Prendendo la scala a lato della **caffetteria**, ci sono i laboratori. Qui si coltivano passioni, si immaginano futuri, si collabora progettando. Persone, gruppi e organizzazioni fanno succedere sempre qualcosa di nuovo. Ci sono spazi per studiare, imparare e fare. C'è chi segue un corso di videomaking e montaggio, ci sono ragazzi e ragazze che frequentano un laboratorio di musica, altri che vengono per esercitarsi con le lingue del mondo: dall'arabo all'inglese. Ogni tanto passano anche degli **artisti** e rimane sempre qualcosa di bello per il quartiere.

- piazza square / تراس / place plaza
- giardino garden / تراس / jardin jardín
- incontrarsi meet / تراس / se rencontrer rencontrer
- leggere read / تراس / leer
- curiosare look around / تراس / fouiner curiosar
- gratuito free / تراس / gratuito
- caffetteria cafeteria / تراس / cafétéria café
- artisti artists / تراس / artistas
- giocare play / تراس / jouer jugar

### Di traverso alla città?

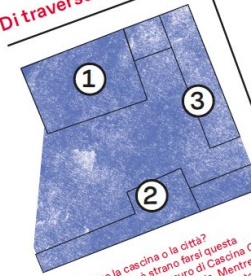

È di traverso la cascina o la città?  
 In via Paravia non è strano farsi questa domanda guardando il muro di Cascina Case Nuove che interrompe la strada. Lei è rimasta ai campi diventavano strade. Lei è rimasta al suo posto. In dialetto milanese è conosciuta come Ca Noeuv, perché al suo interno si trovano delle case che ospitavano un lavandaio, delle aziende agricole e una trattoria: "osteria della Pinucchia". Era famosa anche per le fragoline, maggiostri, raccolte al mattino presto per venderle ancora profumate al mercato.



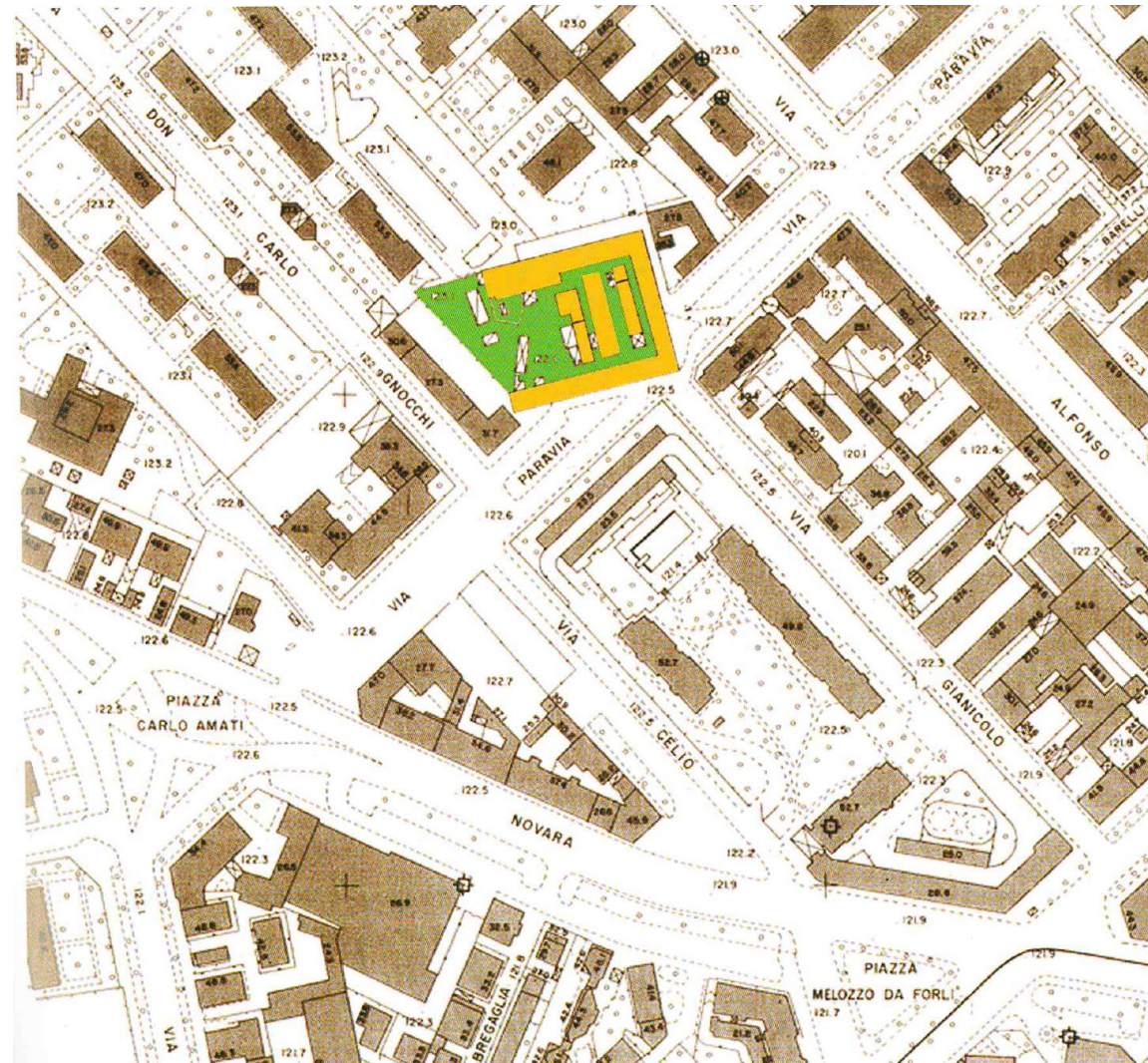
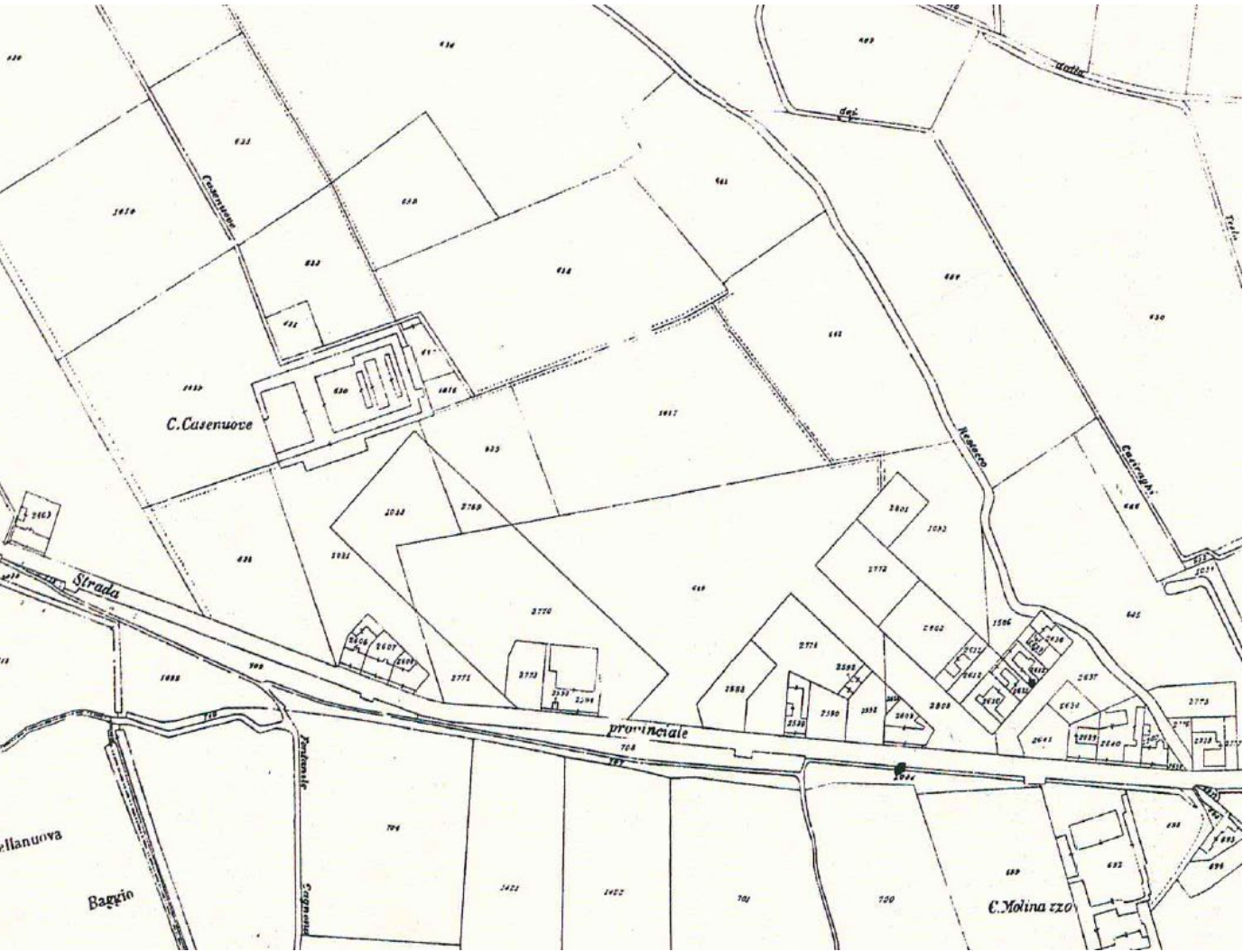



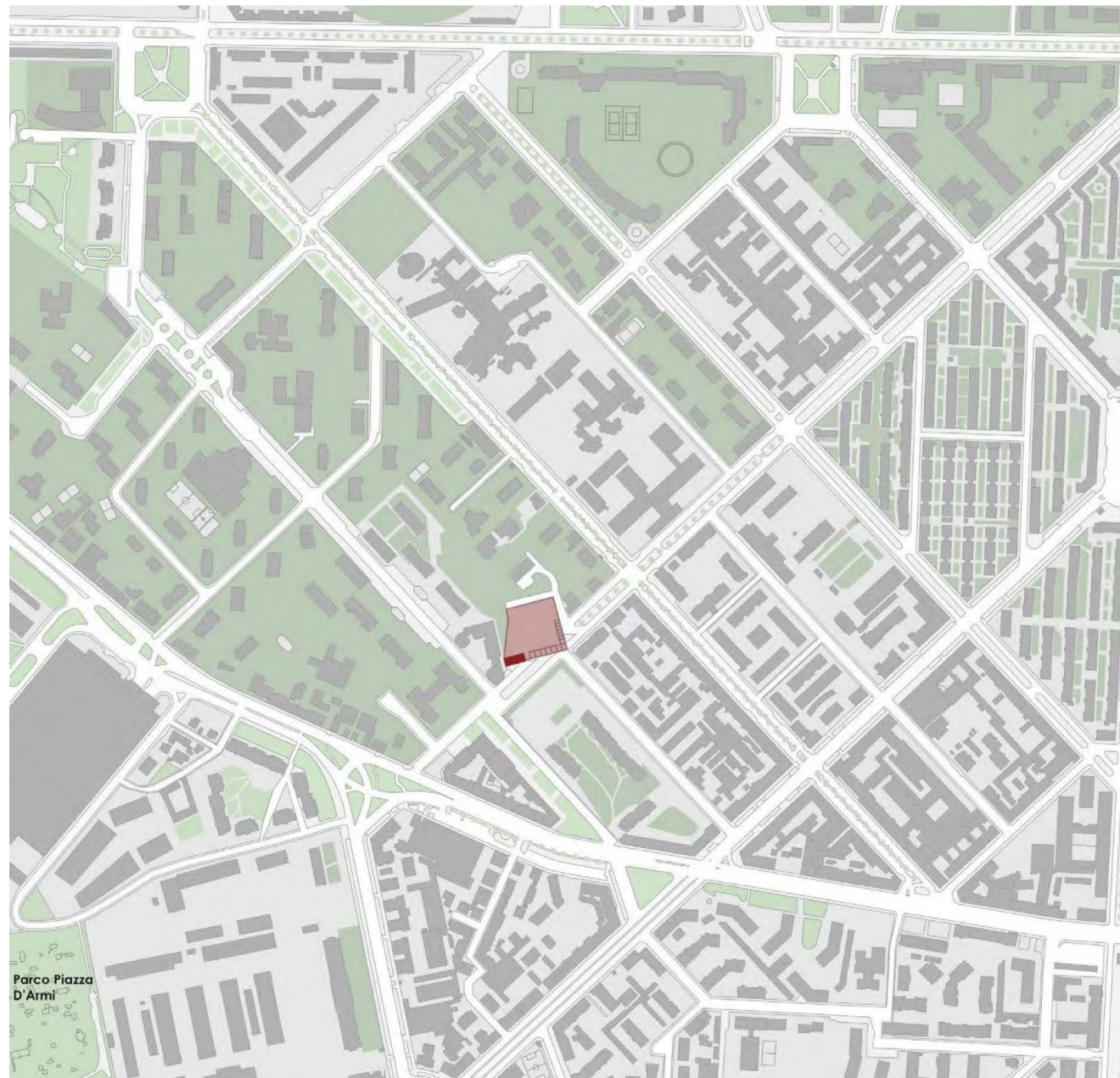

Parco Piazza  
D'Armi







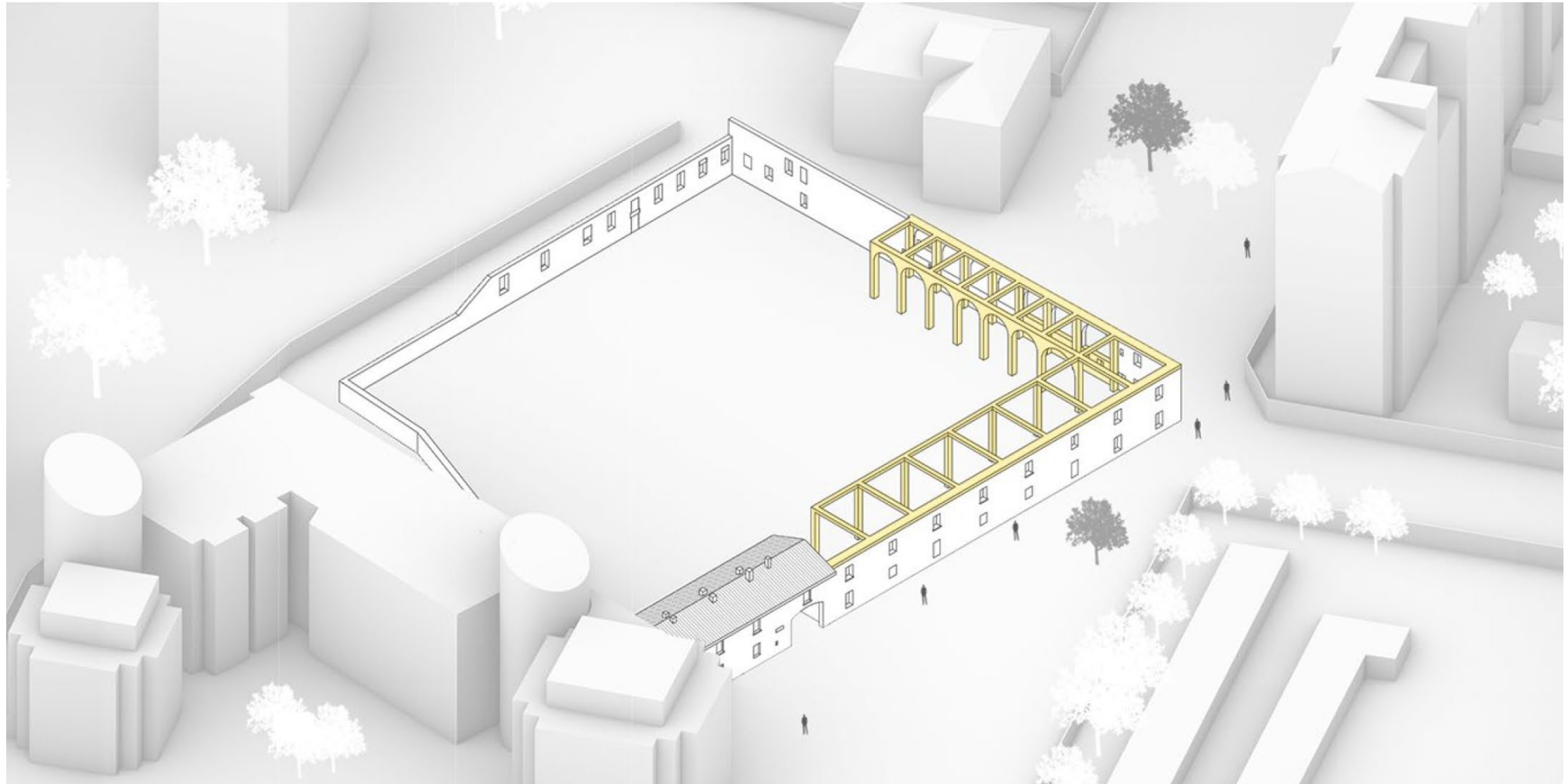







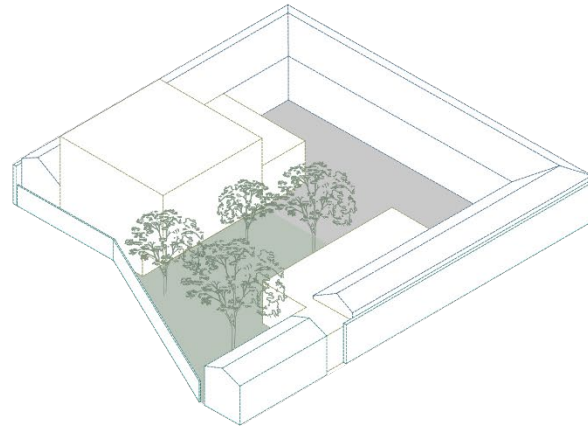
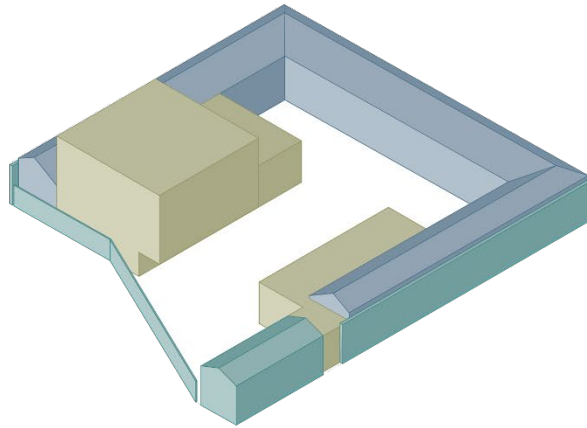
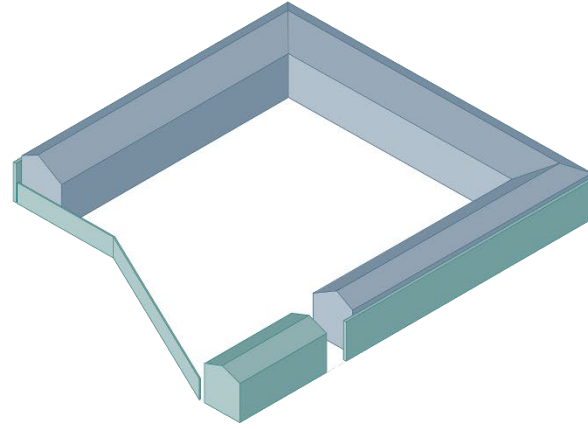
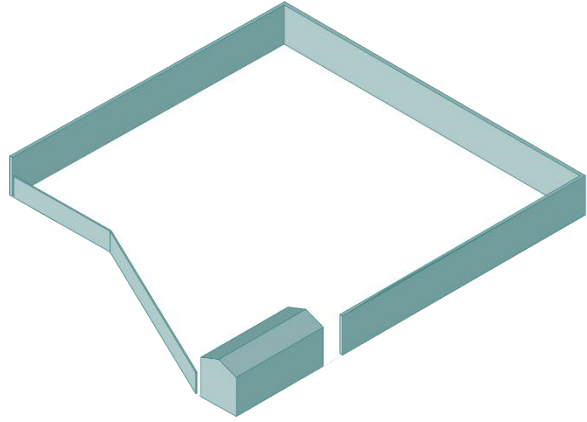



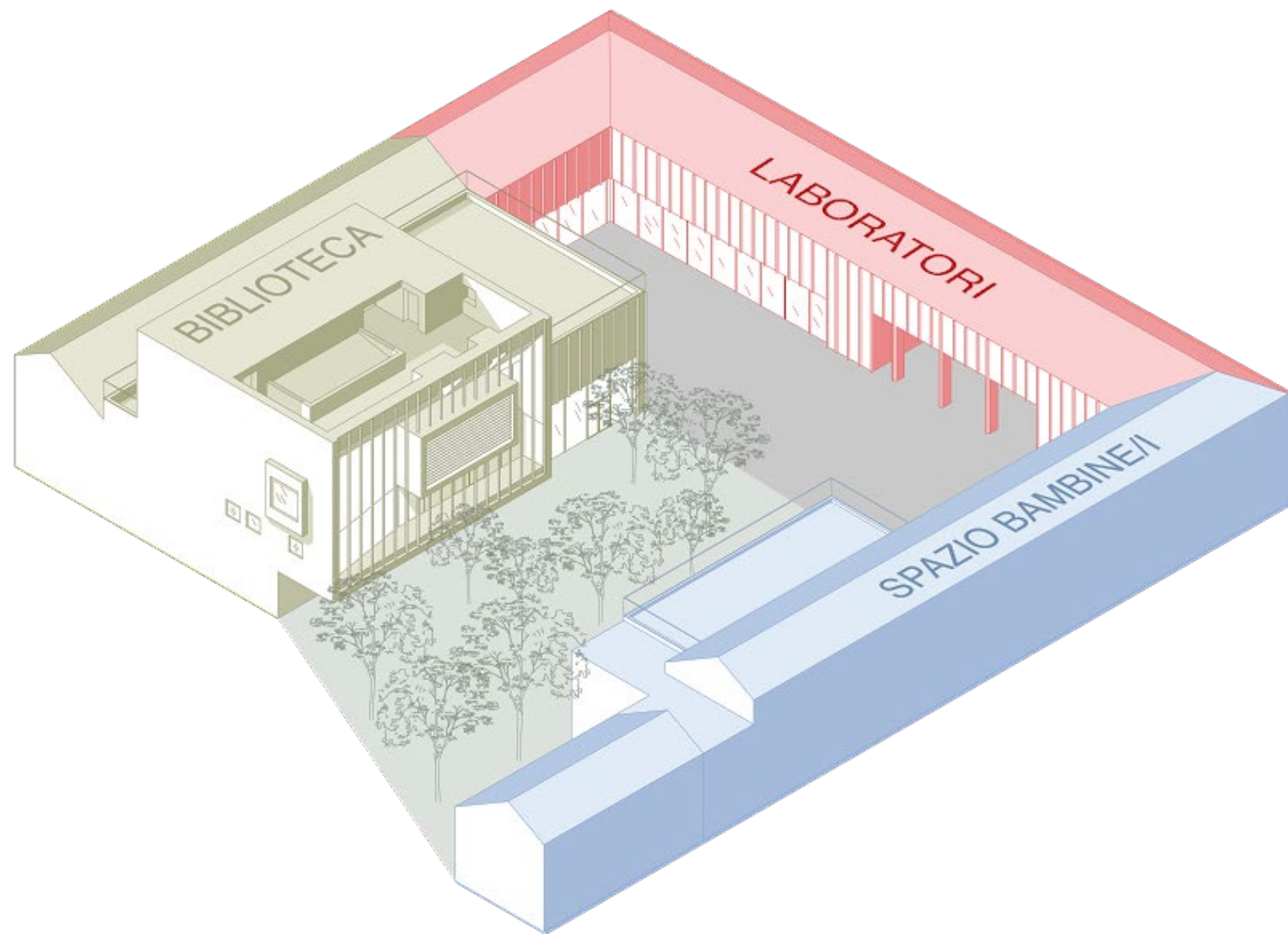





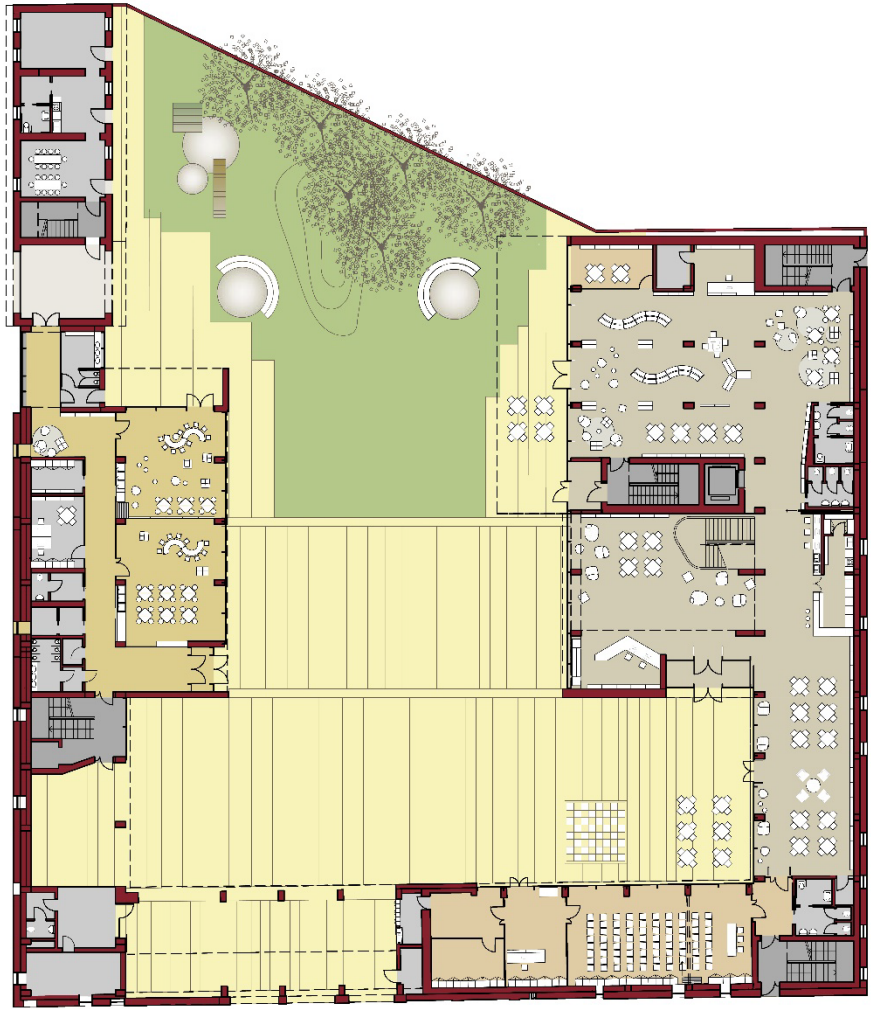

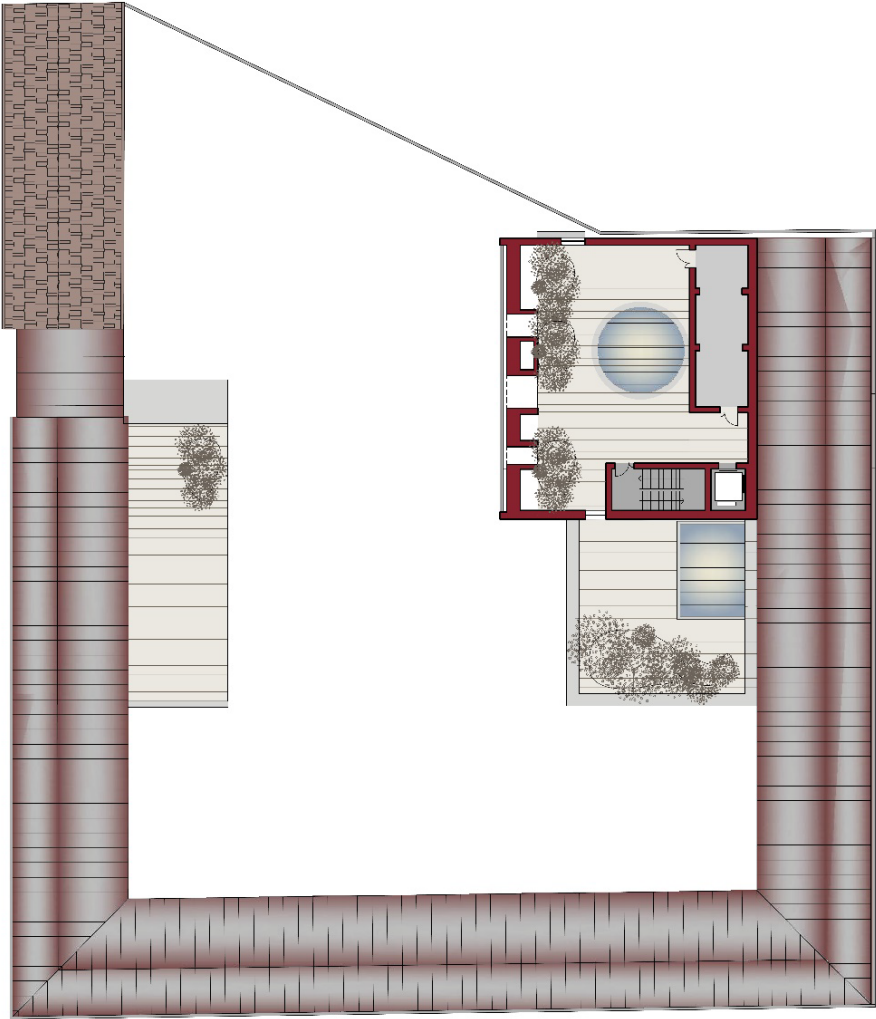
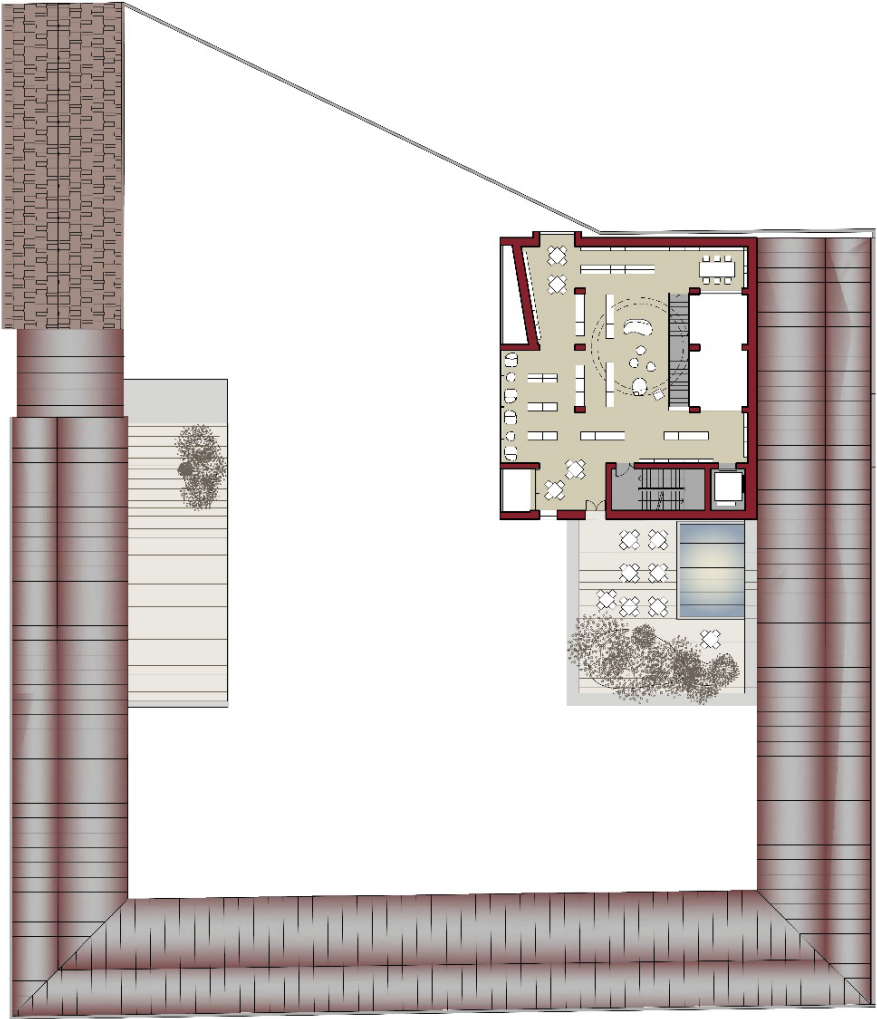

0 10m



























**Publicazioni di Marco Muscogiuri reperibili e scaricabili su**

<http://polimi.academia.edu/MarcoMuscogiuri>

[https://www.researchgate.net/profile/Marco\\_Muscogiuri](https://www.researchgate.net/profile/Marco_Muscogiuri)

**VIDEO SUL BiblioHUB - dispositivo mobile progettato per AIB**

<https://www.youtube.com/watch?v=-HR5c3gqdOw>

**TEDxReggioEmilia | "Biblioteche pubbliche: spazi di libertà"**

<https://www.youtube.com/watch?v=-XfnAnJUD2Q>

Ulteriori informazioni:

<http://www.alterstudiopartners.com>